

Containerpools

Angebot
2023-2024



Nichts ist so einfach
und cool wie - **Cubepool**

cubepools.com

 [cubepools](#)

 [cubepools](#)

 **cubeliving**

Cubepools - setzen Sie auf Qualität!

Cubepool ist ein voll funktionsfähiger Pool, mit dem Sie eine Reihe Annehmlichkeiten mit minimalem Engagement genießen können. Unsere Pools werden nach den Vorlieben und Anforderungen des Kunden produziert. Darüber hinaus bestechen sie durch Mobilität, eine schnelle Montage und einem Minimum an Baumassnahmen und Zusatzkosten. Ein weiterer Pluspunkt: Der Pool kann unmittelbar nach dem Befüllen mit Wasser genutzt werden.

Unsere **Poolbecken verkleiden** wir mit der gewebeverstärkten Renolit Alkorplan Poolfolie. Dabei handelt es sich um langfristige Lösungen, die sicherstellen, dass es auf Jahre hinaus keine Verfärbungen gibt.

Pooldeck und Treppenausführung bestehen aus hochwertigem WPC (Holz-Kunststoff- Verbundwerkstoff), das neben einem minimalen Wartungsbedarf durch eine hohe UV- und Wetterbeständigkeit gekennzeichnet ist.

Der **Technikraum** verfügt über eine Zeitsteuerung, das Pool-Zubehör stammt von führenden, europäischen Herstellern.

Die Pools sind aus **One-way-Containern** hergestellt. Dies sorgt über Jahre für eine hohe Ästhetik, Haltbarkeit und Stabilität der Konstruktion.

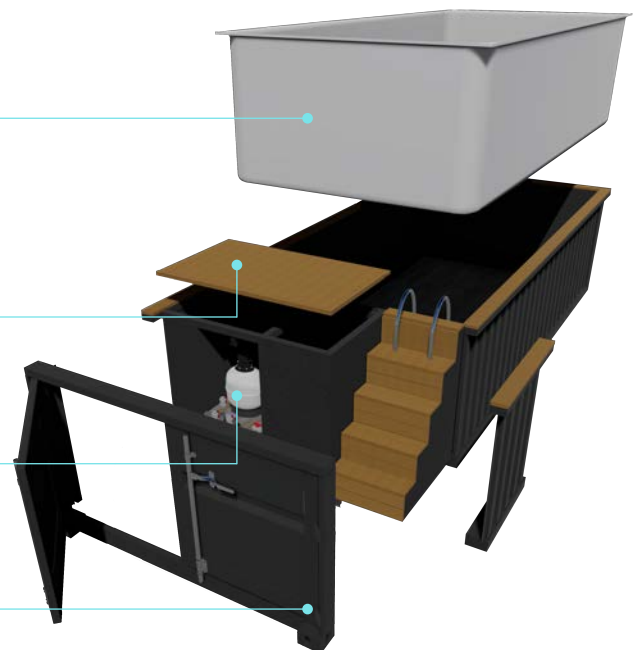

Freie
Personalisierung



Teilweise
keine Bauarbeiten



Mobil



Einstecken
und loslegen

Standortmöglichkeiten

Zahlreiche Varianten ermöglichen es Ihnen, den Pool praktisch an jedes Gelände und Bedürfnis anzupassen. Hier einige Beispiele.



Am Hang



Auf einer Stahlkonstruktion



Mit Terrasse verbunden



Flach auf dem Boden



Teilweise im Erdreich versenkt

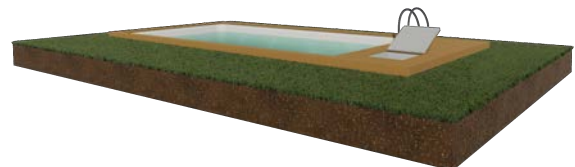

Vollständig im Erdreich versenkt



Konfigurieren Sie Ihren Pool

Stellen Sie den Pool nach Ihren eigenen Bedürfnissen zusammen. Wie entscheiden Sie sich, für die bewährte oder lieber für eine individuell Lösung?



Pakete:

Genießen Sie eine der drei am häufigsten ausgewählten Poolvarianten. Wenn Sie sich für dieses Paket entscheiden, wählen Sie nur die Farben aus. Die perfekte Wahl, wenn Sie Ihren neuen Pool schnell und unkompliziert genießen möchten.



Individuelle Auswahl:

Entwerfen Sie Ihren eigenen Pool: Wählen Sie die gewünschten Bauteile und Möglichkeiten aus und stellen Sie Ihren Wunschpool nach Ihren besonderen Bedürfnissen zusammen.



Paketkonfiguration



Pool Pakete

PAKETKONFIGURATION

Möchten Sie einfach nur Zeit mit Ihrer Familie verbringen? Brauchen Sie einen Moment der Entspannung nach einem langen Tag? Oder haben Sie Lust auf sportliche Aktivitäten? Wählen Sie eine der verfügbaren Varianten je nach Ihren Vorlieben und Bedürfnissen aus.

Verfügbare Varianten / Pool Pakete

	<small>cubepool</small> comfort	<small>cubepool</small> premium	<small>cubepool</small> sport&spa
Pooldeck und Treppe aus Holz-Kunststoffverbundwerkstoff (WPC)	✓	✓	✓
Filtersystem	✓	✓	✓
Robuste Sicherheitstür	✓	✓	✓
Ergonomische Eingangstreppe	✓	✓	✓
Poolleiter	✓	✓	✓
Reinigungsset	✓	✓	✓
Wärmepumpe		✓	✓
Innenbeleuchtung		✓	✓
Thermoabdeckfolie		✓	✓
Aktives Filtermaterial		✓	✓
Stahlaufsätze für die Elemente im Becken		✓	✓
Gegenstromanlage			✓



Wählen Sie

Länge

Wählen Sie eine der beiden verfügbaren Längen:

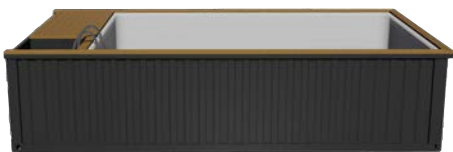

6 m



12 m

Außenhöhe	1,37 m	Außenhöhe	1,57 m
Wasserstand	1,15 m	Wasserstand	1,30 m
Breite	2,3 m/2,55 m	Breite	2,3 m/2,81 m
cube pool comfort	25 300 CHF	cube pool comfort	42 100 CHF
cube pool premium	28 200 CHF	cube pool premium	47 100 CHF
cube pool sport&spa	29 800 CHF	cube pool sport&spa	49 000 CHF

Alle Preise inkl. MWST

Farben

Wählen Sie eine unserer einzigartigen Farbkombinationen aus. Links wählen Sie die Poolfarbe, rechts die Folienfarbe des Poolbeckens.



Moonlight Grey

RAL 7011
FOLIE Grey



Arctic Glacier

RAL 9016
FOLIE White



Night Sky

RAL 7016
FOLIE White



Deep Ocean

RAL 7016
FOLIE Light blue



French Riviera

RAL 5025
FOLIE Light blue



Blue Lagoon

RAL 7046
FOLIE Caraibbean



Warm Sandstone

RAL 1002
FOLIE Sand

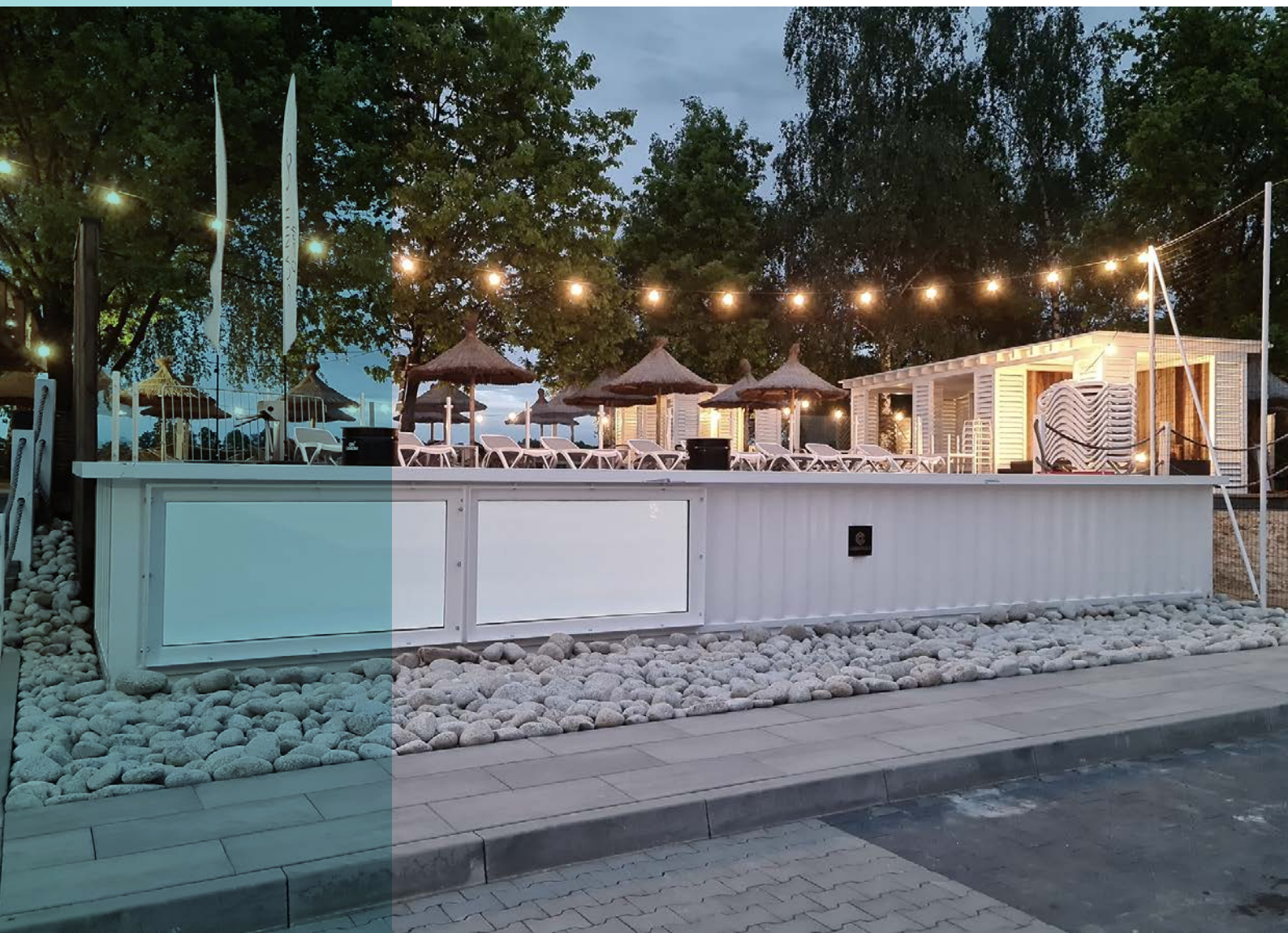

Komplette Konfiguration



Ihr einzigartiger Pool

KOMPLETTE KONFIGURATION

Gehen Sie durch den vollständigen Konfigurationspfad und entscheiden Sie über jedes einzelne Element. Sehen Sie selbst, wie Sie Schritt für Schritt Ihren Traum-Pool zusammenstellen.

Was wählen Sie aus?

Länge

Entscheiden Sie sich für die Länge:



6 m



12 m

Außenhöhe 1,37 m

Wasserstand 1,15 m

Außenhöhe 1,57 m

Wasserstand 1,30 m

Änderung der Beckenabmessungen

Vertiefung bis zu 1,3m + 2 250 CHF

* Gilt nur für 6m Pools



Im Preis enthalten sind:

- Pooldeck und Treppe aus WPC
- Sandfiltersystem mit Zeitschaltuhr
- 1 von 7 Beckenfarben zur Auswahl
- Beliebige Außenfarbe aus RAL Palette
- Poolchemikalienset
- Poolreinigungsset

Poolstandortmöglichkeiten

Überlegen Sie sich, wie Sie Ihren neuen Pool platzieren möchten, und wählen Sie eine der drei Varianten:



Flach auf dem Boden

6 m im Preis inklusive

12 m im Preis inklusive



Teilweise im Erdreich versenkt inkl. Verstärkung

6 m + 750 CHF

12 m + 900 CHF



Ihr einzigartiger Pool

KOMPLETTE KONFIGURATION

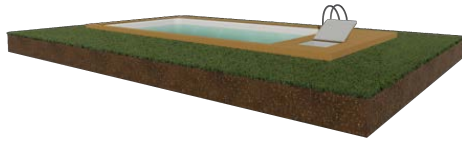

Vollständig im Erdreich versenkt, inkl. Verstärkung

6 m + 1050 CHF

12 m + 1 200 CHF

Eingangsausführungen

Wählen Sie Ihren Treppenaufgang:



Keine Treppe – Pooldeck über die ganze Breite des Pools

6 m im Preis inklusive

12 m im Preis inklusive



Eingangstreppe vorne

6 m + 1 200 CHF

12 m + 1 200 CHF



Eingangstreppe seitlich

6 m + 1 490 CHF

12 m + 1 490 CHF



Leiter seitlich vom Pooldeck

6 m + 670 CHF

12 m + 770 CHF



Ihr einzigartiger Pool

KOMPLETTE KONFIGURATION

Wählen Sie Ihren Einstieg



Innenleiter

6 m	+ 640 CHF
12 m	+ 640 CHF

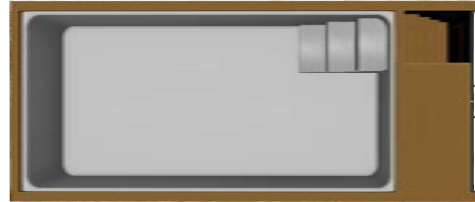

**Eingangstreppe seitlich
60 cm breit – 3 Stufen**

6 m	+ 750 CHF
12 m	+ 825 CHF

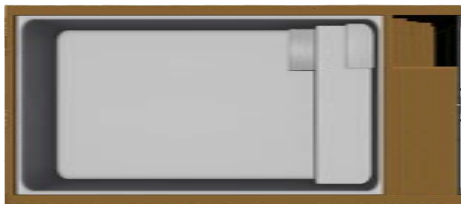

**Treppe mit
einer Bank**

6 m	+ 1 410 CHF
12 m	+ 1 410 CHF

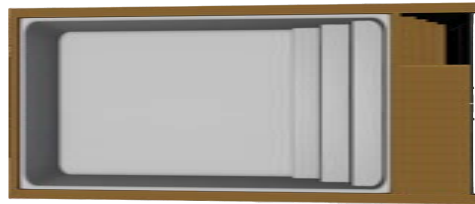

**Eingangstreppe über die gesamte
Poolbreite - 3 Stufen**

6 m	+ 1 650 CHF
12 m	+ 1 700 CHF

* Einbau von Gegenstromanlage ist nicht möglich



**Liege 1,6 m lang in 30 cm Tiefe +
2 Stufen 60 cm breit**

6 m	+ 2 100 CHF
12 m	+ 2 160 CHF

* Einbau von Gegenstromanlage ist nicht möglich









Ihr einzigartiger Pool



KOMPLETTE KONFIGURATION

Farben

Jetzt ist es Zeit, um die Farben Ihres Cubepools an die Umgebung anzupassen. Entscheiden Sie sich für die Aussenfarbe und die Farbe des Beckens:

Außenfarben (RAL)

-  Glacier (RAL 9003)
-  Slate (RAL 7046)
-  Anthracite (RAL 7016)
-  Beige (RAL 1013)
-  Caramel (RAL 1001)
-  Bark (RAL 1019)

-  Wind (RAL 9018)
-  Sage (RAL 7033)
-  Moss (RAL 6028)
-  Stream (RAL 5025)
-  Dust (RAL 7031)
-  Sea (RAL 5011)

Beckenfarbe

-  White
-  Grey
-  Light blue
-  Blue
-  Caribbean
-  Sand

 Wir verwenden die Folie Renolit Alkorplan 2000



Fertigstellungsmöglichkeiten

Modifizieren Sie die Fertigstellung des Pools nach Ihrem Geschmack und Ihren Vorlieben:

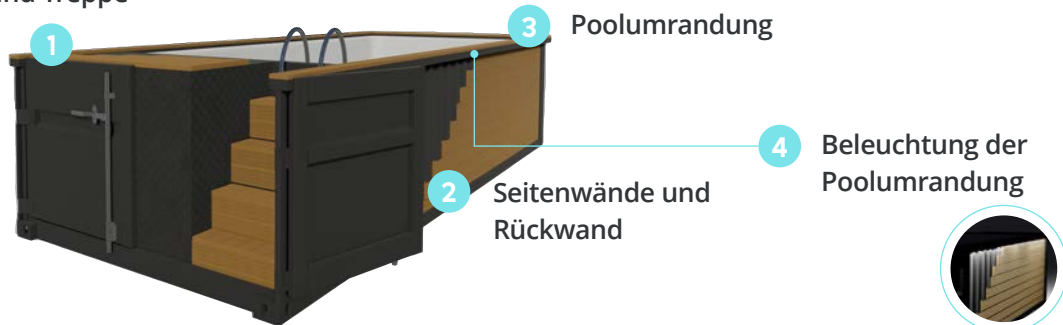



Pooldeck und Treppe





1 Pooldeck und Treppe

-  WPC - brazilian ipe
-  WPC - peruvian teak
-  WPC - westminster grey

2 Seitenwände und Rückwand

-  Containerblech in beliebiger Farbe
-  WPC - brazilian ipe
-  WPC - peruvian teak
-  WPC - westminster grey

3 Poolumrandung

-  WPC - brazilian ipe
-  WPC - peruvian teak
-  WPC - westminster grey



Ihr einzigartiger Pool

KOMPLETTE KONFIGURATION

2 Seitenwände und Rückwand

	Containerblech	WPC Seitenwand x1	WPC Rückwand
6 m	im Preis inklusive	+ 1 995 CHF	+ 890 CHF
12 m	im Preis inklusive	+ 3 950 CHF	+ 890 CHF

4 Beleuchtung der Poolumrandung

6 m	+ 1 750 CHF
12 m	+ 3 100 CHF

Poolfenster

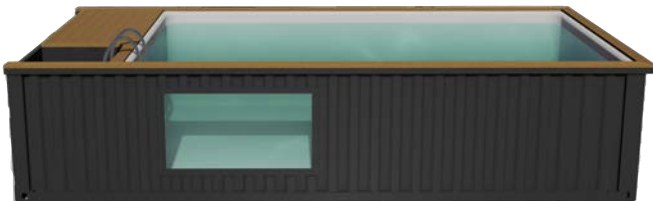

6 m/12 m 2 x 0,9 m + 4 270 CHF

 Es besteht die Möglichkeit mehre Scheiben einzubauen



Ihr einzigartiger Pool

KOMPLETTE KONFIGURATION

Poolzubehör

Alternative Wasseraufbereitungsmethoden



Salzwasserchlorinator mit pH Modul

Salzwasserchlorinator mit pH Modul.

6 m/12 m + 4 270 CHF



Norsup UV Lampe

Unterstützt das Filtersystem durch Desinfektion bis zu 80% des Schmutzes im Schwimmbadwasser.

6 m/12 m + 1 500 CHF



Dosieranlage für Chlor mit pH Modul

Automatische Dosierung von Chlor und pH.

6 m/12 m + 1 950 CHF

Filtration



Norsup Premium Filtersystem

Premium Filtersystem:

- Zweiteiliger Filterkörper für einfachen Austausch des Sands
- Beständigkeit gegen Salzwasser bis 0,4% (4gr/l)
- Optimale Filterleistung
- Praher 6-Wege-Ventil inklusive
- 10 Jahre Garantie auf den Behälter + 5 Jahre Garantie

6 m/12 m + 2 140 CHF



KOMPLETTE KONFIGURATION

Ihr einzigartiger Pool

Poolreinigung



**Hayward
Staubsauger**

Automatischer Reinigungsroboter.

6 m/12 m + 3 320 CHF



**Reinigungsroboter
Norsup Cyclone X2**

Automatischer Norsup Reinigungsroboter.

6 m/12 m + 3 150 CHF



**Wagen für den Norsup
Reinigungsroboter**

Wagen für den Norsup Reinigungsroboter.

6 m/12 m + 240 CHF

Poolgeländer



**Kleines
Poolgeländer**

Das Poolgeländer ist 81,7 cm hoch, 76,2 cm lang und ist auf dem Beckenrand montiert.

6 m/12 m + 720 CHF



Ihr einzigartiger Pool

KOMPLETTE KONFIGURATION

Poolgeländer

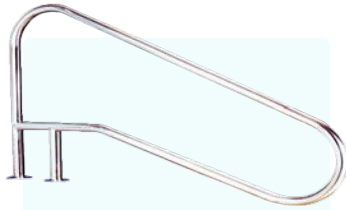

**Großes
Poolgeländer**

Das Poolgeländer ist 81,7 cm hoch und 136,2 cm lang und ist auf dem Beckenrand montiert.

6 m/12 m + 720 CHF



**Inneres
Poolgeländer**

Das Geländer ist ins Becken eingebaut, seine Länge beträgt 2 m.

6 m/12 m + 720 CHF



Geländer

Geländer auf dem Pooldeck in L-Form, für das Pooldeck und die Eingangstreppe. Dimensionen 160x90 cm lang und 110 cm hoch.

6 m/12 m + 760 CHF

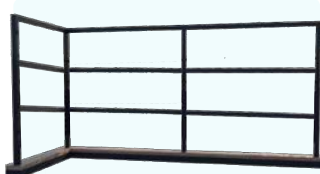

Geländer

Geländer auf dem Pooldeck in L-Form für vollständiges Pooldeck, ohne Treppe. Dimensionen 250x90 cm lang und 110 cm hoch.

6 m/12 m + 860 CHF



KOMPLETTE KONFIGURATION

Ihr einzigartiger Pool

Heizung



**Wärmepumpe
Hydro-s Typ 5**

Die Wärmepumpe hilft, die Poolsaison um einige Wochen im Jahr zu verlängern. Die Hydro-S Pumpe zeichnet sich aus durch:

- Leises Arbeiten
- Wirtschaftlichkeit der Nutzung
- Hohe COP-Effizienz bis zu 6,1
- 2 Jahre Garantie auf die Pumpe und 5 Jahre
- Garantie auf den Wärmetauscher und Kompressor

6 m + 1 570 CHF

12 m + 2 695 CHF



**Norsup Wärmepumpe
Wechselrichter PX P13X**

Die Inverter-Technologie bietet die Möglichkeit, die Heizleistung den Wetterbedingungen anzupassen. Bis -15°C. Geräuscharmer Betrieb.

- Energieklasse A
- Automatische Heiz- und Kühlfunktion des Poolwassers
- COP-Effizienz bis zu 16
- 4 Jahre Pumpengarantie und 10 Jahre Garantie auf Wärmetauscher und Kompressor

6 m/12 m + 4 950 CHF

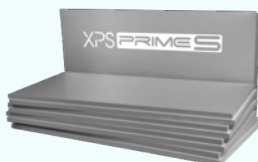

**Isolierung
XPS**

5 cm XPS Wärmedämmung. Diese Lösung begrenzt die Temperaturübertragung durch die Wände und den Boden des Beckens.

Hinweis: Die Verwendung von XPS reduziert die Größe des Innenbeckens – es ist dadurch 10 cm kürzer und schmaler, und 5cm flacher.

6 m + 2 200 CHF

12 m + 3 450 CHF



Ihr einzigartiger Pool

KOMPLETTE KONFIGURATION

Poolzubehör



Stahlaufsatz für die Pooldüse

Stahlaufsatz aus Edelstahl AISI 316L.

6 m/12 m + 250 CHF/St.



Abschäumerstahlaufsatz

Stahlaufsatz für den Abschäumer aus Edelstahl AISI 316L.

6 m/12 m + 250 CHF/St.

Beleuchtung



Beleuchtung

LED Innenbeleuchtung mit Fernbedienung.

6 m/12 m + 600 CHF/St.



Mega Pool Lampenaufsatz

Stahlaufsatz aus Edelstahl AISI 316L.

6 m/12 m + 70 CHF/St.



Ihr einzigartiger Pool

KOMPLETTE KONFIGURATION

Poolabdeckung

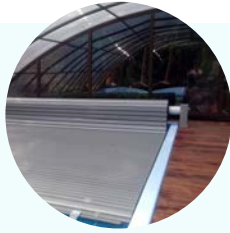

Manueller Rollo aus PVC Stegpaneelen

Manuelles Rollo aus PVC Stegpaneelen
Es verhindert den Temperaturverlust durch die Wasseroberfläche und bietet einen sicheren Schutz, z. B. Kinder und Tiere, bis 100 kg.

Verfügbare Farben:

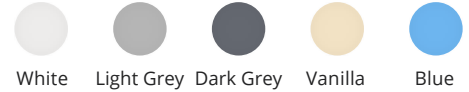

6 m + 4 500 CHF

12 m + 6 200 CHF

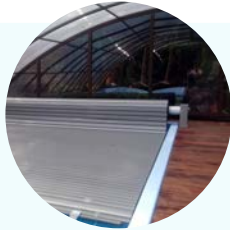

Automatischer Rollo aus PVC Stegpaneelen

Automatischer Rollo aus PVC Stegpaneelen
Es verhindert den Temperaturverlust durch die Wasseroberfläche und bietet einen sicheren Schutz, z. B. Kinder und Tiere, bis 100 kg.

Verfügbare Farben:



6 m + 7 500 CHF

12 m + 9 550 CHF



Gehäuse

Ästhetisches Gehäuse für den Rollo.

Verfügbare Farben:



6 m/12 m + 3 700 CHF

Die automatische Steuerung per Funk

Fernbedienung zum automatischen Rollo.

6 m/12 m + 470 CHF



Ihr einzigartiger Pool

KOMPLETTE KONFIGURATION

Poolabdeckung

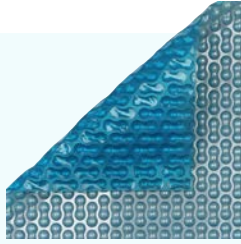

**Thermoabdeckfolie
mit einem Handroller**

Handroller mit Thermofolie. Die Folie begrenzt den Temperaturverlust durch die Wasseroberfläche.

6 m + 700 CHF

12 m + 1 200 CHF

Düsen

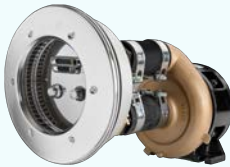

**Gegenstromanlage
70m³/h**

Gegenstromanlage aus Edelstahl AISI 316L mit einer Pumpe mit der Kapazität von 70 m³ / h. Neue Strömungstechnik mit zwei ovalen Düsen, eine nach unten gerichtet, ermöglicht ein natürliches Schwimmen.

6 m/12 m + 2 400 CHF

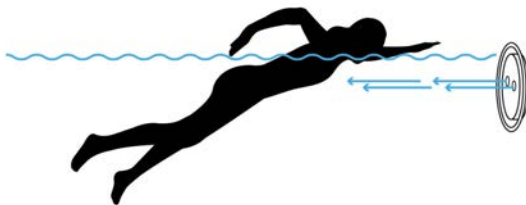

Andere Gegenstromanlagen

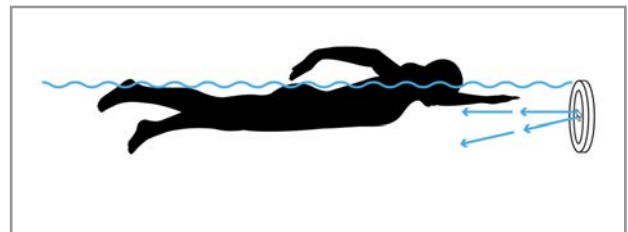

Gegenstromanlagen von Cubepools

Sonstiges



**Solar-
Gartendusche**

Solardusche mit 35L Volumen anschließbar mit einem Gartenschlauch.

6 m/12 m + 395 CHF



Ihr einzigartiger Pool

KOMPLETTE KONFIGURATION

Sonstiges



**Anschluss zum
Befüllen des Pools**

Ermöglicht den Anschluss eines Gartenschlauchs über Schnellwechsler um den Pool zu füllen.

6 m/12 m + 360 CHF

**Anschluss an eine
externe Wärmequelle**

Vorbereitung des Wasserkreislaufs im Pool für den Anschluss an eine externe Wärmequelle.

6 m/12 m + 214 CHF

**Poolchemikalien
für einen 6m Pool**

Poolchemikalienset für einen 6m Pool für einen Zeitraum von 3 Monaten.

+ 150 CHF

**Poolchemikalien
für einen 12m Pool**

Poolchemikalienset für einen 12m Pool für einen Zeitraum von 3 Monaten.

+ 150 CHF

**Winterschutzplane
für einen 6m Pool**

Schutzplane mit zwei Reißverschlüssen aus weißem PVC, die den ganzen Pool abdeckt.

+ 1 200 CHF

**Winterschutzplane
für einen 12m Pool**

Schutzplane mit zwei Reißverschlüssen aus weißem PVC, die den ganzen Pool abdeckt.

+ 2 250 CHF

**Glühbirne für die
Norsup UV Lampe**

Glühbirne für die UV Lampe.

+ 100 CHF

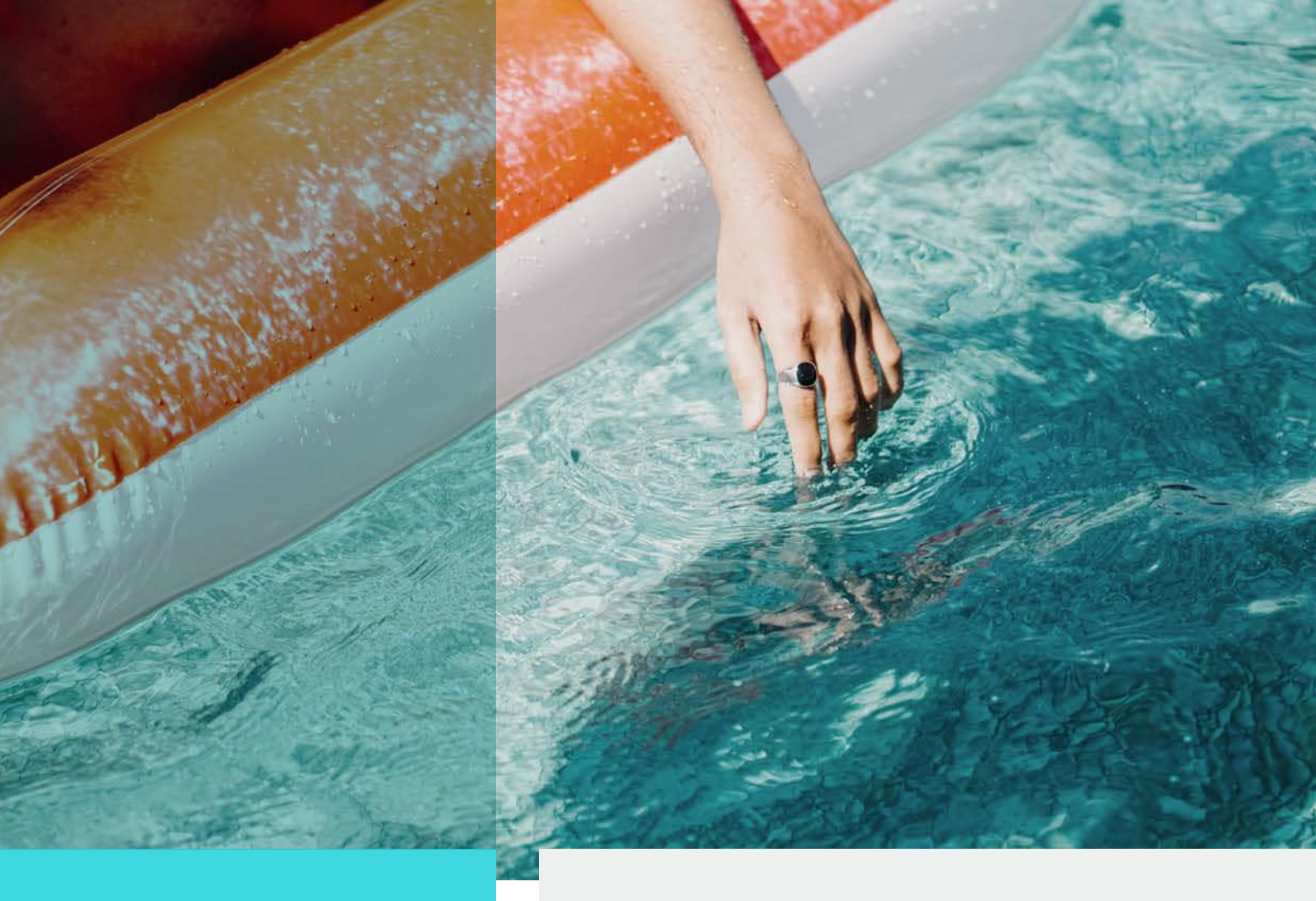

Ihr Ansprechpartner:

Klopfstein 
Gärten für Geniesser

Vertrieb Schweiz:

Klopfstein Gärten AG
Weberrütistrasse 5a
8833 Samstagern

Tel.: +41 44 787 50 60

Email: pools@klopfsteingaerten.ch

Website: www.klopfsteingaerten.ch