





# Contents Contenido



**Equipment** ..... **6**  
Equipo

**Flexible installation** ..... **10**  
Instalación flexible

**Timber from north** ..... **13**  
Madera del norte

**About ABATEC** ..... **14**  
Acerca de ABATEC

**Pool models** ..... **18**  
Modelos de piscina

**Dealers** ..... **26**  
Distribuidores

**Specifications** ..... **29**  
Especificaciones



Class & style  
Clase & estilo



 8  
YEARS

Warranty  
Garantía



### **Natural beauty**

Wooden swimming pools due to the natural material fit perfectly into the garden and beautifully harmonize with the natural surroundings.

### **Belleza natural**

Las piscinas de madera debido al material natural encajan perfectamente en el jardín y armonizan maravillosamente con el entorno natural.

# The Perfect Wooden Pool

## La piscina de madera perfecta



### Built to last

Top quality materials, smart modular design and replaceable liner make our pools an investment for years.

### Construido para perdurar

Los materiales de alta calidad, el diseño modular inteligente y el revestimiento reemplazable hacen que nuestras piscinas sean una inversión durante años.



### Safe for kids

Combination of detachable external ladder and freestanding installation is an ideal solution to maximize safety for small children, especially when not attended.

### Seguro para niños

La combinación de una escalera externa desmontable y una instalación independiente es una solución ideal para maximizar la seguridad de los niños pequeños, especialmente cuando no están atendidos.



### Water saving design

Closed water circulation system with 2 levels of filtering does not require fixed water supply.

### Diseño de ahorro de agua

El sistema de circulación de agua cerrado con 2 niveles de filtrado no requiere un suministro fijo de agua.



### Heat insulation

Wood is a perfect heat insulator. Combined with optional solar cover, the pool structure keeps ideal water temperature.

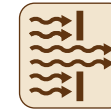

### Aislamiento térmico

La madera es un aislante de calor perfecto. Combinado con la cubierta solar opcional, la estructura de la piscina mantiene la temperatura ideal del agua.



### Detachable steps

External wooden steps feature anti-slippery grooves, and can be easily detached from the pool structure.

### Escalones desmontables

Los escalones de madera externos cuentan con ranuras antideslizantes y se pueden separar fácilmente de la estructura de la piscina.



### Sun resistant finish

Special, ABATEC-unique 3-stage wood treatment ensures wood finish resistance even to intensive sun.



### Acabado resistente al sol

El tratamiento especial de madera de 3 etapas, exclusivo de ABATEC, asegura la resistencia del acabado de madera incluso al sol intenso.

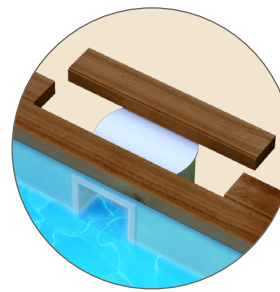

### Easy skimmer cleaning

Removable board for quick access to the skimmer.



### Fácil limpieza de skimmer

Tablero extraíble para el acceso rápido al skimmer.

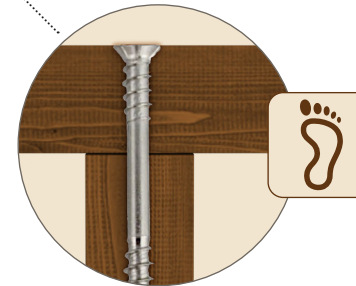

### Barefoot-safe top deck

A2-class, stainless steel deck screws feature special holding thread which prevents heads from standing out.

### Cubierta superior segura

Los tornillos de acero inoxidable de la clase A2 de cubierta tienen un hilo de sujeción especial que evita que las cabezas sobresalgan.

### Solid wood walls

Main structure is made of 45 mm logs, made from quality, dense timber from Northern Europe.

45  
mm

### Paredes de madera maciza

La estructura principal está hecha de troncos de 45 mm, hechos de madera de alta calidad y densa del norte de Europa.

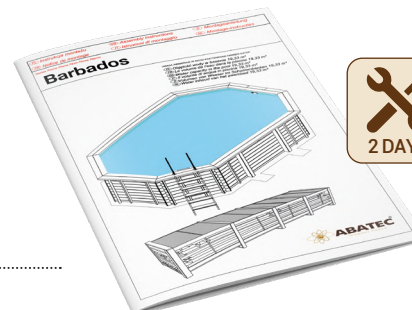

### Ready to use in 2 days

Detailed assembly instruction, precision craftsmanship, pre-cut holes for skimmer and return inlet allow quick assembly.

### Listo para usar en 2 días

Instrucciones detalladas de montaje, artesanía de precisión, agujeros precortados para skimmer y la entrada de retorno permiten un montaje rápido.

# Optional equipment Equipamiento opcional

## Wooden Enclosures

Filter set storage and damage protection. Elegant, wooden natural outfit matches the look of the pool. Prevents children from access to filtration.

## Recintos de madera

Conjunto de almacenamiento del filtro y protección contra daños. El elegante aspecto de madera natural combina con el estilo de la piscina. Impide el acceso de los niños.



### PROFESSIONAL LUX

with back wall / con pared trasera

6 |

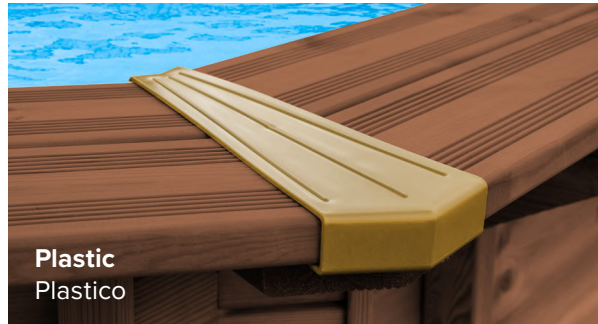

Plastic  
Plástico



Stainless steel  
Acero inoxidable

## Corner covers

Extra covers add structural strength to the pool's crown, smooth corners of the wooden top deck (safe for kids) and add a classy look to your pool! Available in standard plastic and luxury stainless steel outfits.

## Cubiertas de esquina

Las fundas adicionales agregan fuerza estructural a la corona de la piscina, alisan las esquinas de la cubierta superior de madera (seguro para niños) y añaden un toque elegante a su piscina. Disponible con el aspecto estándar de plástico y de lujo de acero inoxidable.



## Heat pumps

Extend your pool joy beyond sunny days, when temperature drops.

## Bombas de calor

Extienda la alegría de su piscina más allá de los días soleados, cuando la temperatura baja.

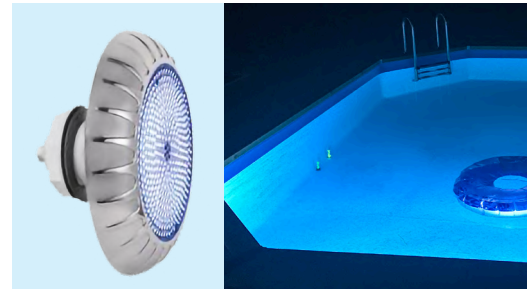

## Underwater LED Lighting

Bring special magic to your pool at night! Our quality waterproof LED lighting comes in two versions: white and multicolour.

## Iluminación LED submarina

¡Trae magia especial a tu piscina por la noche! Nuestra iluminación LED impermeable de calidad viene en dos versiones: blanca y multicolor.





8  
YEARS

Warranty  
Garantia





## Optional equipment Equipamiento opcional



With UV filter  
Con filtro UV

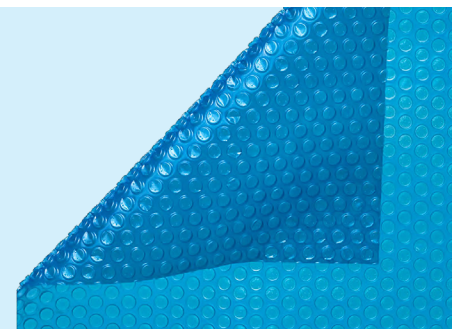

### Solar cover

Protects from water evaporation, raises water temperature (even by 6°C) and inhibits the growth of algae (UV filter).

### Cubierta solar

Protege de la evaporación del agua, aumenta la temperatura del agua (incluso por 6°C) e inhibe el crecimiento de algas (filtro UV).

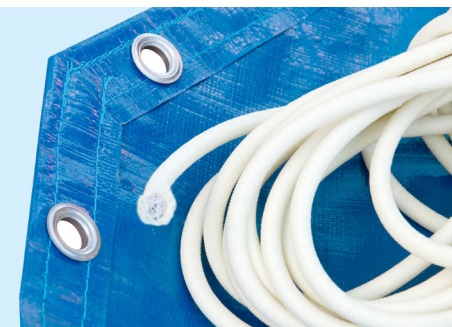

### Winter protection

Durable fabric effectively protects the pool from pollution and harsh weather conditions.

### Protección de invierno

La tela duradera protege eficazmente la piscina de la contaminación y las duras condiciones climáticas.

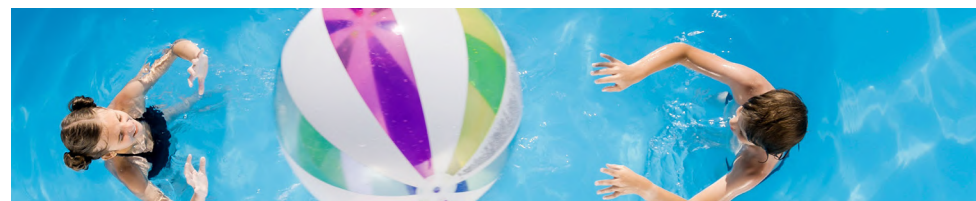

# Flexible installation

## Instalación flexible

10 |



**Free standing**  
Sobre el suelo



Classic and the simplest installation. With a set of basic tools, the complete pool can be ready for use in just 2 days\*. The best solution for families with small children.

Clásico y la instalación más simple. Con un conjunto de herramientas básicas, la piscina puede estar lista para usar en solo 2 días \*. La mejor solución para familias con niños pequeños.

\* Some models require concrete base and take longer to install /  
Algunos modelos requieren una base de concreto y tardan más en instalarse



**In-ground**  
En tierra



Wooden pools can be installed totally or partially hidden in ground. For those who prefer more unobtrusive approach in garden landscaping. Requires ground works and insulation.

Las piscinas de madera se pueden instalar total o parcialmente ocultas en el suelo. Para aquellos que prefieren un enfoque más discreto en el diseño de jardines. Requiere trabajos de suelo y aislamiento.



**In-terrace**  
En-terrace



If you have a large terrace covered in wood, the pool can be easily integrated with terrace surface. Depending on location, may require ground and wood works.

Si tiene una gran terraza cubierta de madera, la piscina puede integrarse fácilmente con la superficie de la terraza. Dependiendo de la ubicación, puede requerir trabajos de suelo y madera.



**Indoor\***  
Interior



Thanks to special ABATEC-3 wood treatment (see page 13 for details), our pools can be also installed indoors, to protect from bad weather. Requires special conditions (eg ventilation).

Gracias al tratamiento de madera especial ABATEC-3 (más información - página 13), nuestras piscinas también se pueden instalar en interiores para protegerlas del mal tiempo. Requiere condiciones especiales (ej. ventilación).

\* Some models require concrete base and take longer to install / Algunos modelos requieren una base de concreto y tardan más en instalarse



# Made of timber from north

## Hecho de madera del norte

### Material of choice

Wood from northern forests comes with some unique properties. Harsh climate shapes growth rings in pine trees noticeably denser than anywhere else, which makes pine timber much stronger and long lasting.

### Material de elección

La madera de los bosques del norte viene con unas propiedades únicas. El clima severo da forma a los anillos de crecimiento en pinos notablemente más densos que en cualquier otro lugar, lo que hace que la madera de pino sea mucho más fuerte y duradera.

### Sun resistant finish

Special, ABATEC-unique 3-stage wood treatment ensures wood finish resistance even to intensive sun.



### Acabado resistente al sol

El tratamiento especial de madera de 3 etapas, exclusivo de ABATEC, asegura la resistencia del acabado de madera incluso al sol intenso.

RESEARCH NETWORK  
**ŁUKASIEWICZ**



WOOD PROTECTION  
METHODS DEVELOPED  
IN COOPERATION WITH  
WOOD TECHNOLOGY  
INSTITUTE IN POZNAŃ.

PROTECCIÓN DE MADERA  
MÉTODOS DESARROLLADOS  
EN COOPERACIÓN CON  
INSTITUTO DE TECNOLOGÍA  
DE MADERA EN POZNAŃ.

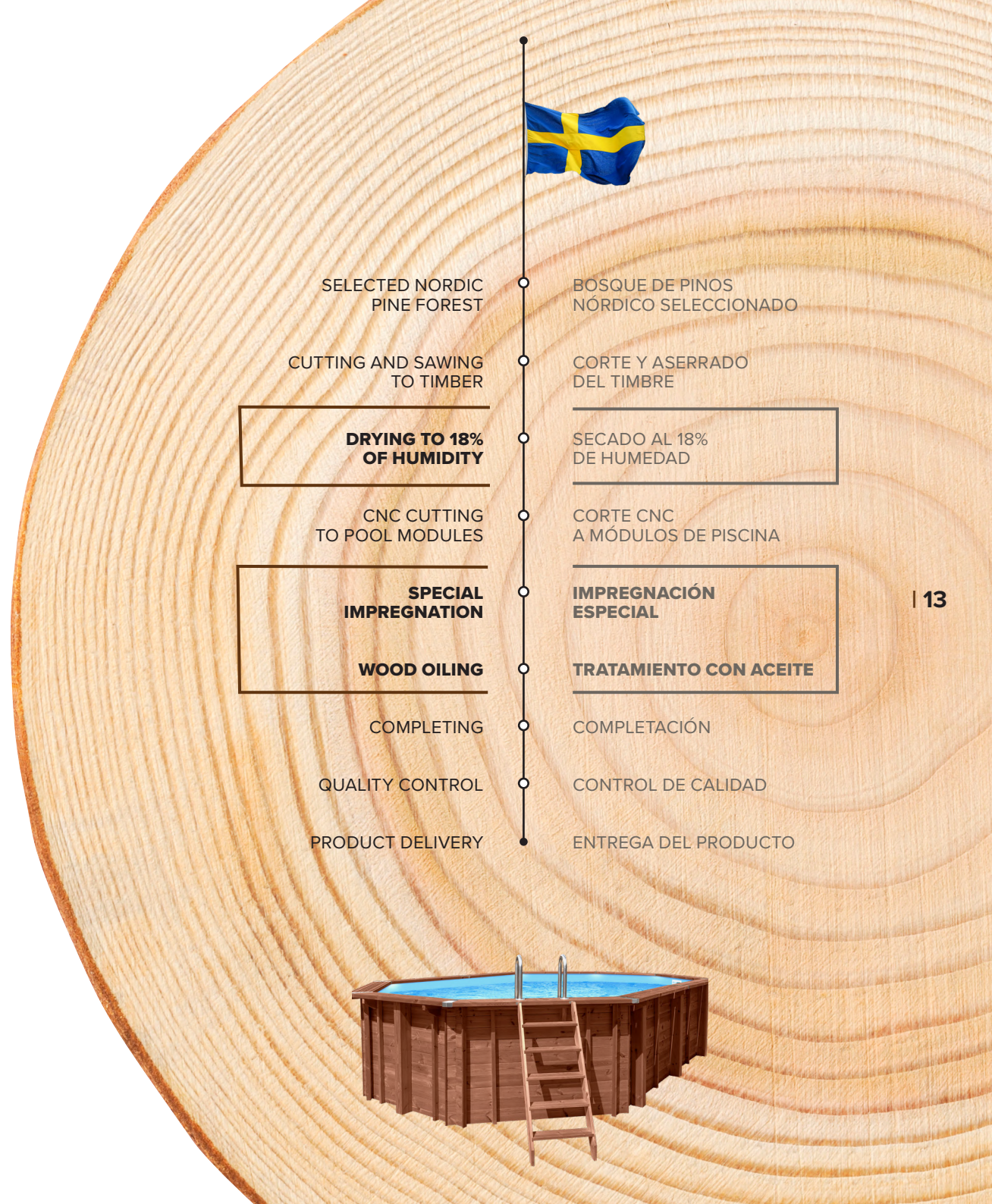

SELECTED NORDIC  
PINE FOREST

BOSQUE DE PINOS  
NÓRDICO SELECCIONADO

CUTTING AND SAWING  
TO TIMBER

CORTE Y ASERRADO  
DEL TIMBRE

**DRYING TO 18%  
OF HUMIDITY**

SECADO AL 18%  
DE HUMEDAD

CNC CUTTING  
TO POOL MODULES

CORTE CNC  
A MÓDULOS DE PISCINA

**SPECIAL  
IMPREGNATION**

**IMPREGNACIÓN  
ESPECIAL**

**WOOD OILING**

**TRATAMIENTO CON ACEITE**

COMPLETING

COMPLETACIÓN

QUALITY CONTROL

CONTROL DE CALIDAD

PRODUCT DELIVERY

ENTREGA DEL PRODUCTO

# Wooden pool experts since 2001

## Expertos en piscinas de madera desde 2001

### Passion for craftsmanship

Established in 2001, ABATEC is a Polish family-owned company that has grown from a small workshop to one of Europe's largest wooden pool manufacturers.

### Pasión por la artesanía

Establecida en 2001, ABATEC es una empresa familiar polaca que ha pasado de ser un pequeño taller a convertirse en uno de los fabricantes de piscinas de madera más grandes de Europa.

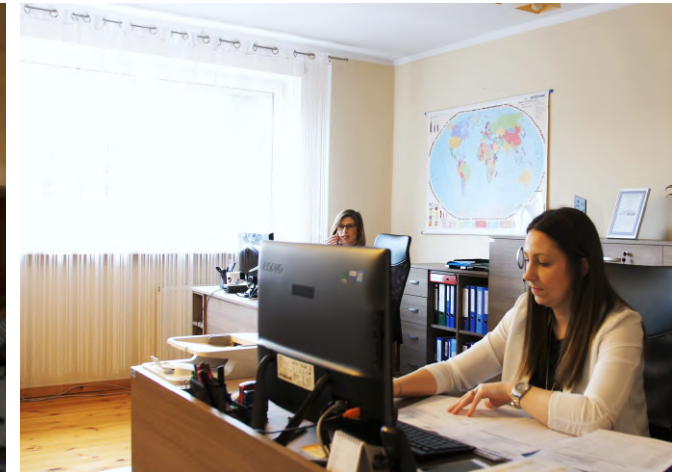

14 |

**ABATEC FACTS /**  
HECHOS ABATEC

5308

**Production facilities [m<sup>2</sup>]**  
Instalaciones de producción [m<sup>2</sup>]

>30

**Pool models**  
Modelos de piscina

>25

**Certificates and awards**  
Certificados y premios

3

**R&D projects (2017)**  
Proyectos de I+D (2017)



### **R&D: dreaming a better product**

We constantly improve our products. Our in-house design team works ever so hard to make our pools more beautiful, more usable and long lasting.

### **I+D: soñar con un producto mejor**

Mejoramos constantemente nuestros productos. Nuestro equipo de diseño interno trabaja arduamente para hacer que nuestras piscinas sean más hermosas, más útiles y que duren más.





**EuroCertyfikat 2008**  
"Certyfikat Wzrostu Firmy"  
ABATEC  
MONIKA PANKO

**EuroCertyfikat 2009**  
"Certyfikat Wzrostu Firmy/Instytucji"  
ABATEC MONIKA PANKO

**ABATEC Monika Panko**

**CERTYFIKAT**  
ABATEC Sp. z o.o.  
Słupsk

**CERTYFIKAT**  
Crestabe Blone Certyfikacji Krajowej  
Certyfikat Produktu Roku 2009  
dla firmy Abatec  
za dostawę baseny kąpielowe

**CERTYFIKAT**  
ABATEC Sp. z o.o.  
Słupsk  
**solidna firma 2010**

**CERTIFICATE**  
ABATEC Monika Panko  
**solidna firma 2010**

**EuroCertyfikat 2015**  
"Certyfikat Wzrostu Firmy/Instytucji"

**EuroCertyfikat 2015**  
w kategorii  
"Certyfikat Jakości Produktu/  
Wyrobu/Usługi"  
ABATEC SP. Z O.O.

**WŁASNOŚĆ OCHRONIONA**



### **European leader in wooden pools**

ABATEC is one of the biggest manufacturers of wooden pools in Europe. We deliver thousands of top quality wooden pools annually to our customers in Austria, Belgium, Bulgaria, The Czech Republic, Finland, France, Germany, Greece, Israel, Italy, Kazakhstan, Lithuania, The Netherlands, Poland, Portugal, Romania, Slovakia, The South African Republic, Spain, Sweden, Switzerland and United Kingdom. The list grows continuously.

### **Líder europeo en piscinas de madera**

ABATEC es uno de los mayores fabricantes de piscinas de madera en Europa. Entregamos miles de piscinas de madera de primera calidad anualmente a nuestros clientes en Alemania, Austria, Bélgica, Bulgaria, La República Checa, Eslovaquia, España, Finlandia, Francia, Grecia, Holanda, Israel, Kazajstán, Lituania, Polonia, Portugal, República Sudafricana, Rumania, Suecia, Suiza y el Reino Unido. La lista crece continuamente.

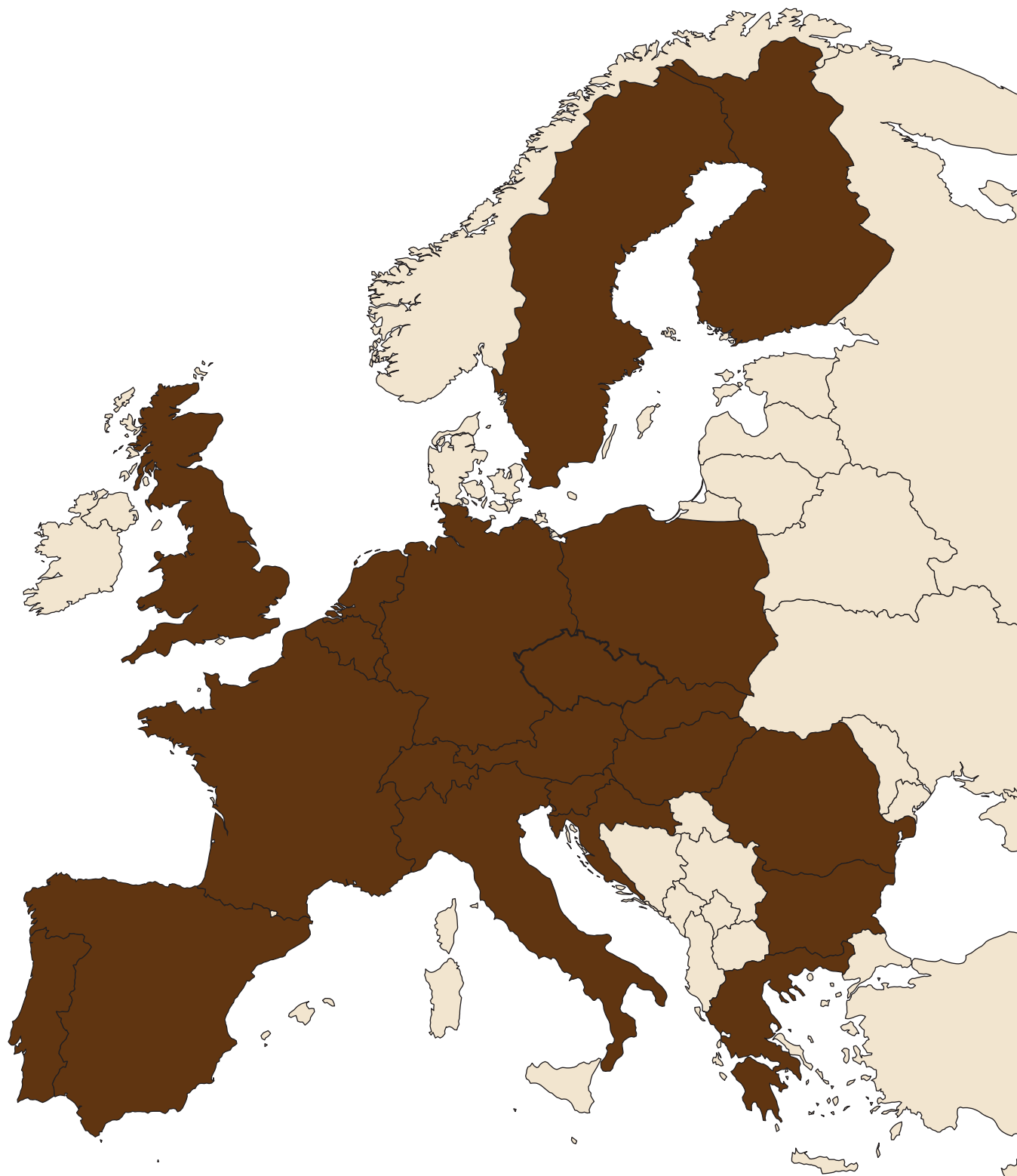

# Pool model line

## Línea de modelos de piscina



### Sun resistant finish

ABATEC wooden pools can be used in the areas with intensive sun, without discolouration of the structure.

### Acabado resistente al sol

Las piscinas de madera ABATEC se pueden usar en áreas con sol intenso, sin decoloración de la estructura.

### Mauritius

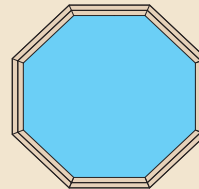

OCTAGONAL

18 |



### 8 Years warranty

For your peace of mind, wooden body of all of our pools is protected with 8-years warranty.

### Garantía de 8 años

Para su tranquilidad, los cuerpos de madera de todas nuestras piscinas están cubiertos por la garantía de 8 años.



### Made of nature

ABATEC pools are manufactured from the most luxurious material available: top grade, selected wood from northern forests.

### Hecho de la naturaleza

Las piscinas ABATEC están fabricadas con el material más lujoso disponible: la mejor madera seleccionada de los bosques del norte.



### Water saving design

Closed circuit water circulation system with 2 levels of filtering does not require fixed water supply.

### Diseño de ahorro de agua

El sistema de circulación de agua cerrado con 2 niveles de filtrado no requiere un suministro fijo de agua.



### ABATEC-3 wood treatment

Special, ABATEC-unique 3-stage wood treatment ensures excellent protection against water and sunrays.

### Tratamiento de madera ABATEC-3

El tratamiento especial de madera de 3 etapas, exclusivo de ABATEC, garantiza una excelente protección contra el agua y los rayos del sol.

Caviana

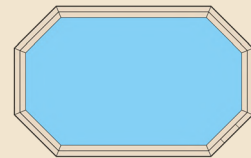

O C T A G O N A L    O B L O N G

Samar



R E C T A N G U L A R

176 cm tall man's silhouette for scale.  
Hombre de 176 cm de altura silueta para la escala.



### Heat insulation

Wood is a perfect heat insulator. Combined with optional solar cover, the pool structure keeps ideal water temperature.

### Aislamiento térmico

La madera es un aislante de calor perfecto. Combinado con la cubierta solar opcional, la estructura de la piscina mantiene la temperatura ideal del agua.



### Experience in the package

21 years of ABATEC's experience in wooden pools manufacturing comes with every product.

### Experiencia viene incluida

ABATEC cuenta con 21 años de experiencia en la industria de la producción de piscinas de madera y la usa para crear sus productos.

# Mauritius



20 |



Warranty  
Garantía

**113 cm** Water depth  
Profundidad

**20,07 m<sup>3</sup>** Water capacity  
Capacidad de agua

**Bestseller**



Easy skimmer cleaning  
Fácil limpieza de skimmer



Barefoot-safe top deck  
Cubierta superior segura



Safe for kids  
Seguro para niños



Detachable steps  
Escalones desmontables



45 mm  
Solid wood walls  
Paredes de madera maciza



Sun resistant finish  
Acabado resistente al sol

..... 517 .....

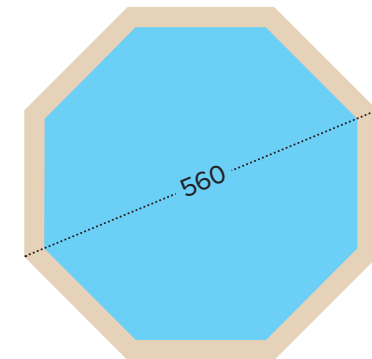

# Caviana

22 |



Warranty  
Garantía



**113 cm** Water depth  
Profundidad

**19,33 m<sup>3</sup>** Water capacity  
Capacidad de agua



 **Concrete base required**  
Se requiere una base de concreto



**Easy skimmer cleaning**  
Fácil limpieza de skimmer



**Barefoot-safe top deck**  
Cubierta superior segura



**Safe for kids**  
Seguro para niños



**Detachable steps**  
Escalones desmontables



**45 mm**  
Solid wood walls  
Paredes de madera maciza



**Sun resistant finish**  
Acabado resistente al sol

..... 607 .....

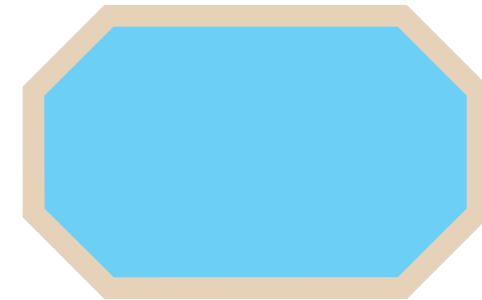

..... 396 .....



..... 131 .....

# Samar

24 |



Warranty  
Garantía

**120 cm** Water depth  
Profundidad

**40,99 m<sup>3</sup>** Water capacity  
Capacidad de agua



**Luxurious space**  
Lujoso espacio



 **Concrete base required**  
Se requiere una base de concreto



**Easy skimmer cleaning**  
Fácil limpieza de skimmer



**Barefoot-safe top deck**  
Cubierta superior segura



**Safe for kids**  
Seguro para niños



**Detachable steps**  
Escalones desmontables



**45 mm**  
Solid wood walls  
Paredes de madera maciza



**Sun resistant finish**  
Acabado resistente al sol

..... 834 .....

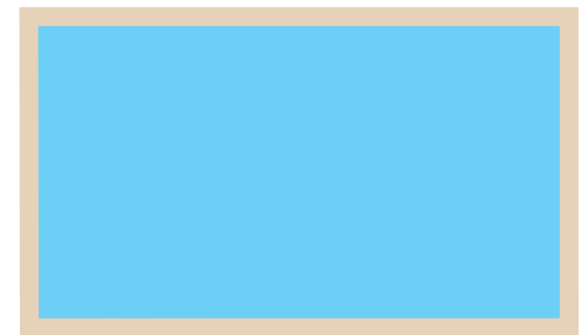

..... 492 .....



..... 138 .....

# Dealers Distribuidores



## Multi language documentation

Pools are delivered with detailed, multi-language instructions, for easy parts identification and quick assembly.

## Documentación en varios idiomas

Las piscinas se entregan con instrucciones detalladas en varios idiomas, para una fácil identificación de las piezas y un montaje rápido.

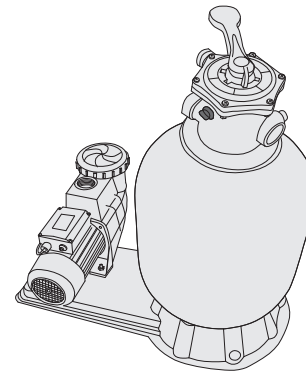

## Flexible pricing

As standard, pools are delivered with a full set of necessary equipment, such as filters, pumps, ladders and piping, but customers can opt for individual configuration and pricing.

## Precios flexibles

Como estándar, las piscinas se entregan con un conjunto completo de equipos necesarios, como filtros, bombas, escaleras y tuberías, pero los clientes pueden optar por la configuración y valoración de precios individuales.



## On-time delivery

We are a bit obsessive about deadlines. You always get your delivery exactly when you should have it. Period.

## Entrega a tiempo

Somos un poco obsesivos con los plazos. Recibirás tu pedido justo cuando debes recibirlo. Y punto.

## Storage

Elements on pallets are carefully protected for long term storage.

## Almacenamiento

Las partes en las paletas están cuidadosamente protegidas para el almacenamiento a largo plazo.

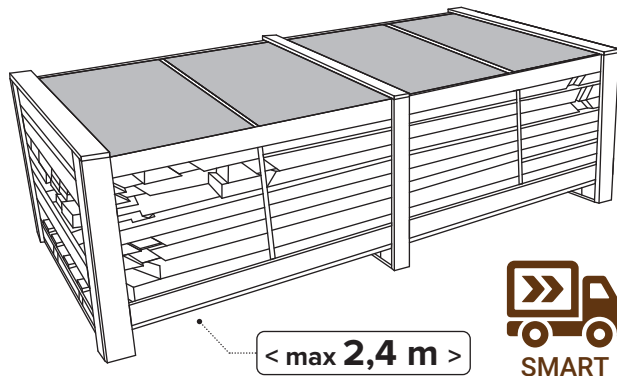

< max 2,4 m >



## Custom pool models

We help with developing custom pool sizes and shapes, to fit specific markets and build a product portfolio that stands out.

## Modelos personalizados de piscinas

Ayudamos a desarrollar los tamaños y formas de modelos de piscinas personalizados para adaptarnos a mercados específicos y crear una cartera de productos únicos.

## Logistic smart

Pools are delivered on pallets with a maximum dimension not exceeding 2,4 m, to fit most trucks and shipping containers.

## Logística inteligente

Las piscinas se entregan en paletas con la dimensión máxima que no excede 2,4 m, para adaptarse a la mayoría de los camiones y contenedores de envío.



## We speak your language

Well, French and English, to be exact. It's easier to order products, spare parts or just to talk about business.

## Hablamos tu idioma

Para ser exactos: francés y inglés. Así es más fácil pedir productos, piezas de repuesto o simplemente hablar de negocios.





# Model specifications

## Especificaciones del modelo



### Marketing support

We provide a full range of marketing support, including photographs, brochures and drawings.

### Soporte de mercadeo

Proporcionamos una gama completa de soporte de mercadeo, que incluye fotografías, folletos y dibujos.

Model / Modelo	External dimensions / Dimensiones externas [cm]	Internal dimensions / Dimensiones internas [cm]	Terrace board / Tablero de terraza [mm]	Wall board / Tablero de pared [mm]	Steel reinforcement / Refuerzo de acero	Impregnation method / Método de impregnación	Special Impregnation / Impregnación especial	Capacity / Capacidad [m <sup>3</sup> ]	Water depth / Profundidad del agua [m]	Logistic smart (max. 2.4 m)
OCTAGONAL / OCTAGONAL										
<b>MAURITIUS</b>	560 x 517 x 131	501 x 463 x 126	45	45	-	ABATEC-3	✓	20,07	1,13	✓
OBLONG / ALARGADO										
<b>CAVIANA</b>	607 x 396 x 131	553 x 342 x 126	45	45	4	ABATEC-3	✓	19,33	1,13	
RECTANGULAR / RECTANGULAR										
<b>SAMAR</b>	834 x 492 x 138	780 x 438 x 133	45	45	16	ABATEC-3	✓	40,99	1,20	

### ABATEC-3 wood treatment

Special, ABATEC-unique 3-stage wood treatment ensures wood finish resistance even to intensive sun.

### Tratamiento de madera ABATEC-3

El tratamiento especial de madera de 3 etapas, exclusivo de ABATEC, asegura la resistencia del acabado de madera incluso al sol intenso.



**DRYING TO 18% OF HUMIDITY**

**SPECIAL IMPREGNATION**

**IN-FACILITY WOOD OILING**

**SECADO AL 18% DE HUMEDAD**

**IMPREGNACIÓN ESPECIAL**

**TRATAMIENTO CON ACEITE EN FÁBRICA**



**Abatec Sp. z o.o.**

Norwida 31, 76-200 Słupsk, Poland

T: +48 59 84 56 333

e-mail: [sales@abatec-pools.com](mailto:sales@abatec-pools.com)

[www.abatec-pools.com](http://www.abatec-pools.com)

Pictures used in the catalogue are only examples of equipment. The appearance of parts may differ from what is presented. Pools and other wooden elements are delivered unpainted.

Las imágenes utilizadas en el catálogo son solo ejemplos del equipo. La apariencia de las partes puede diferir de lo que se presenta. Las piscinas y otros elementos de madera se entregan sin pintar.

European Union

